

GOBIERNO AUTÓNOMO DESCENTRALIZADO PARROQUIAL DE AMAZONAS

PLANILLA ÚNICA DE LIQUIDACION DE OBRA

FECHA PLANILLA:	jueves, 16 de noviembre de 2023	FECHA DE CONTRATO:	06-nov-23
OBRA:	Adecantamiento de la parroquia	FECHA DE ENTREGA DEL ANTICIPO:	
UBICACIÓN:	PARROQUIA AMAZONAS	FECHA DE INICIO DE LA OBRA:	06-nov-23
No. CONTRATO:		PLAZO DE EJECUCIÓN (DÍAS CALENDARIOS)	15
MONTO CONTRATO:	5,970.62 USD	AMPLIACIONES DE PLAZO (DÍAS CALENDARIO) PARALIZACIÓN OBRA:	
MONTO ANTICIPO:	USD	FECHA DE TERMINACIÓN DEL PLAZO CONTRACTUAL:	21-nov-23
CONTRATISTA:	SRTA. TANIA ZHUNIO CARCHIPULLA.	FECHA DE TERMINACIÓN DEL PLAZO CON AMPLIACIONES:	21-nov-23
TÉCNICO OBSERVADOR:	ING. LEIDA PEÑARRETA TELLO	FECHA DE TERMINACIÓN DE LA OBRA:	14-nov-23
PARTIDA PRESUPUESTARIA:		DÍAS MULTA POR CRONOGRAMA:	
		DÍAS MULTA POR PRESENTACIÓN DE PLANILLA:	
	PERIODO DESDE 06/11/2023 HASTA 14/11/2023		

RUBRO N°	DESCRIPCION DEL RUBRO	UNIDAD	CONTRACTUAL			EJECUTADO						OBSERV.						
			CANT.	P.UNITARIO	P.TOTAL	CANTIDADES		IMPORTE		AVANCE			AUMENTO		DISMINUCIÓN			
						ACUM.ANT.	PRESENTE	TOT.FECHA	ACUM.ANT.	PRESENTE	TOT.FECHA		PRESENTE	TOTAL	CANT.	MONTO	CANT.	MONTO
1.00	DESBROCE Y LIMPIEZA	m2	7,000.00	0.71	4,970.00		7,128.78	7,128.78		5,061.43	5,061.43	102%	102%	128.78	91.43			
2.00	LIMPIEZA MANUAL DE CUNETAS	m	450.00	0.63	283.50		41.00	41.00		25.83	25.83	9%	9%			409	257.67	
3.00	PINTURA LÁTEX.	m2	158.00	3.65	576.70		203.49	203.49		742.74	742.74	129%	129%	45.49	166.04			
4.00	TRANSPORTE DE MATERIALES VARIOS	glb	1.00	140.42	140.42		1.00	1.00		140.42	140.42	100%	100%					
SUBTOTAL						5,970.62				5,970.42	5,970.42					257.47	257.67	
TOTAL						5,970.62				5,970.42	5,970.42							

RESUMEN DE LA PLANILLA ÚNICA			
DESCRIPCIÓN	ANTERIOR	ESTE PRD.	TOTAL
VALOR PLANILLA OBRA CIVIL		5,970.42	5,970.42
VALOR IVA 12%		716.45	716.45
VALOR PLANILLA MAS IVA		6,686.87	6,686.87
DESC. DEL ANTICIPO 0%			
DESC.IMPUESTO A LA RENTA (1.75%)		104.48	104.48
DESC. 100% DEL 12% IVA		716.45	716.45
MULTAS () DIAS POR RETRASO DE TRABAJOS (1%o)			
MULTAS () DIAS POR RETRASO DE PLANILLA (1%o)			
VALOR A PAGAR		5,865.94	5,865.94

SON: CINCO MIL OCHOCIENTOS SESENTA Y CINCO CON 94/100 DÓLARES

.....
ING. LEIDA PEÑARRETA TELLO
FISCALIZADORA

.....
SRTA. TANIA ZHUNIO CARCHIPULLA.
CONTRATISTA

GOBIERNO AUTONOMO DESCENTRALIZADO PARROQUIAL DE AMAZONAS

MEMORIA DE CÁLCULO

OBRA: ADECENTAMIENTO DE LA PARROQUIA
UBICACIÓN: PARROQUIA AMAZONAS
CONTRATISTA: SRTA. TANIA ZHUNIO GARCHIPULLA.
TÉCNICO OBSERVADOR (A): ING. LEIDA PEÑARRETA TELLO
PLANILLA DE OBRA No.: PLANILLA ÚNICA DE LIQUIDACIÓN DE OBRA

1.000 DESBROCE Y LIMPIEZA

LARGO	ANCHO	AREA	CANTIDAD	UNIDAD U	OBSERVACIONES
		1350.00		1350.00	ÁREA DEL PARQUE
		-12.91		-12.91	MENOS ÁREA DE CASETA
		4175.00		4175.00	AREA DE DESBROCE
		-57.00		-57.00	MENOS ÁREA DE CONSTRUCCIÓN
		-46.48		-46.48	MENOS ÁREA DE CONSTRUCCIÓN
		-13.58		-13.58	MENOS ÁREA DE CONSTRUCCIÓN
		-3.93		-3.93	MENOS ÁREA DE CONSTRUCCIÓN
		-122.51		-122.51	MENOS ÁREA DE CONSTRUCCIÓN
		0.00		0.00	MENOS ÁREA DE CONSTRUCCIÓN
		2258.92		2258.92	ÁREA DE IGLESIA
		-306.26		-306.26	MENOS ÁREA DE CONSTRUCCIÓN
		-24.93		-24.93	MENOS ÁREA DE CONSTRUCCIÓN
		-5.93		-5.93	MENOS ÁREA DE CONSTRUCCIÓN
		-61.61		-61.61	MENOS ÁREA DE CONSTRUCCIÓN
TOTAL				7128.78	

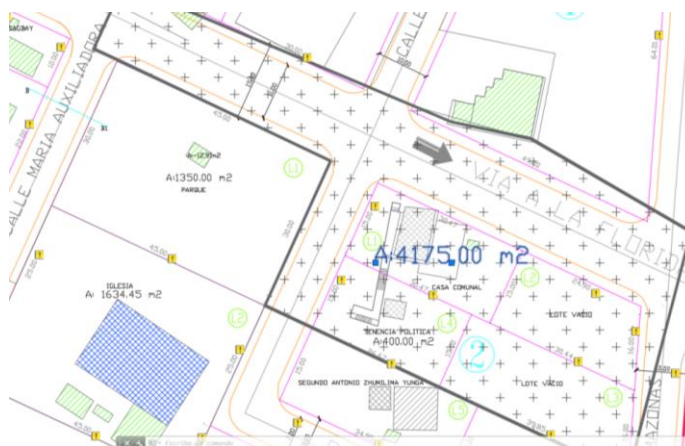
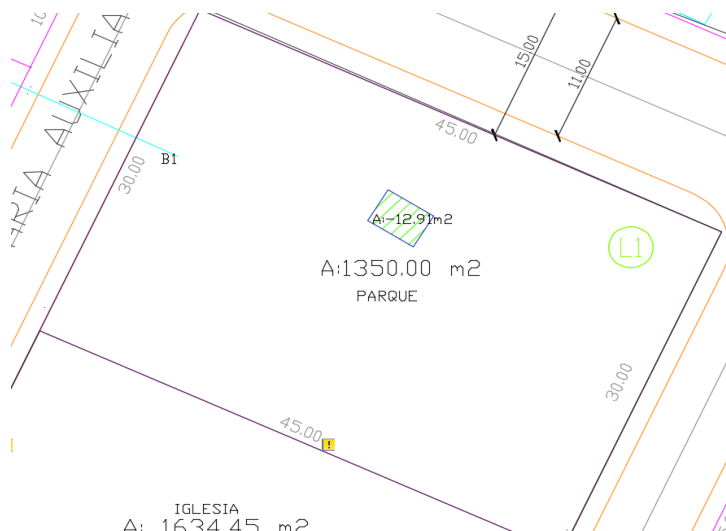

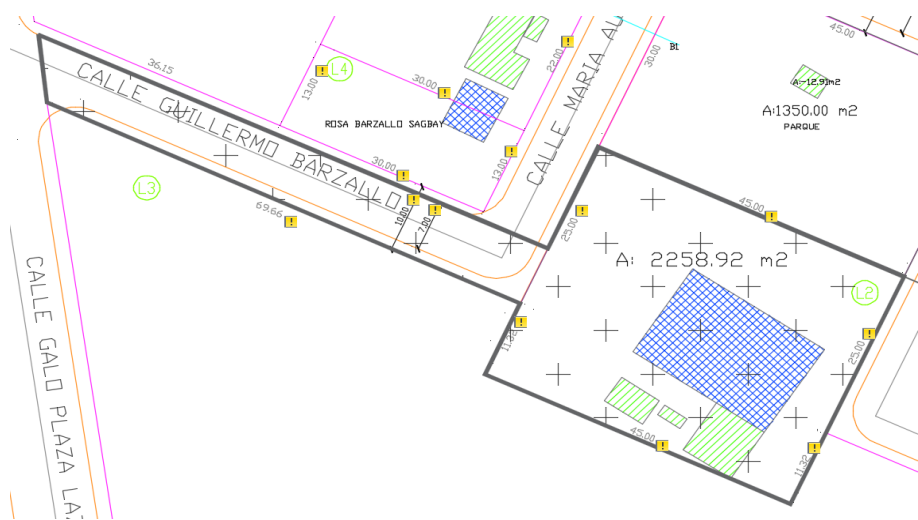
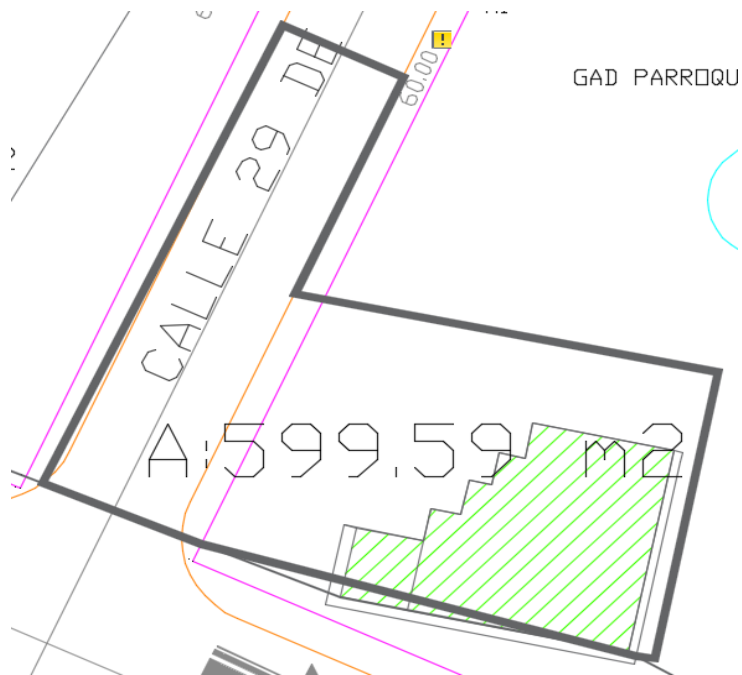

2.000 LIMPIEZA MANUAL DE GUNETAS

LARGO	ANCHO	ALTURA	CANTIDAD	UNIDAD	OBSERVACIONES
			41	M	
			TOTAL	41.00	

3.000 PINTURA LÁTEX.

LARGO	ANCHO	ALTURA	CANTIDAD	UNIDAD	OBSERVACIONES
			53.11	ML	
			55.38	55.38	
17.41		2.90	50.4745	50.47	PARED LATERAL IZQUIERDA EXTERNA
15.36		2.90	44.5295	44.53	PARED LATERAL DERECHA EXTERNA
			TOTAL	203.49	

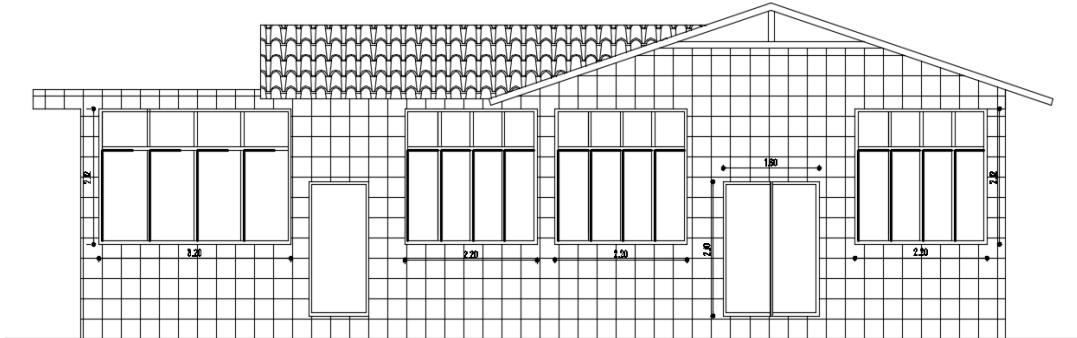

ÁREA FRONTAL DE PINTURA = 53.11m²

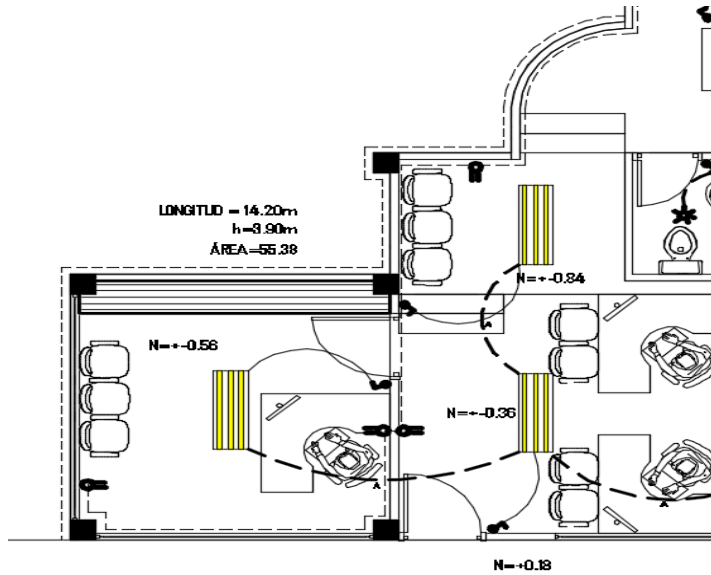

4 TRANSPORTE DE MATERIALES VARIOS

LARGO	ANCHO	ALTURA	CANTIDAD	OBSERVACIONES
			1.00	
			TOTAL	1.00

GOBIERNO AUTONOMO DESCENTRALIZADO PARROQUIAL DE AMAZONAS

ANEXO FOTOGRÁFICO

OBRA: Adecentamiento de la parroquia
UBICACIÓN: PARROQUIA AMAZONAS
CONTRATISTA: SRTA. TANIA ZHUNIO CARCHIPULLA.
TÉCNICO OBSERVADOR (A): ING. LEIDA PEÑARRETA TELLO
Planilla de Obra No.: PLANILLA ÚNICA DE LIQUIDACIÓN DE OBRA

DESBROCE Y LIMPIEZA



PINTURA LATEX

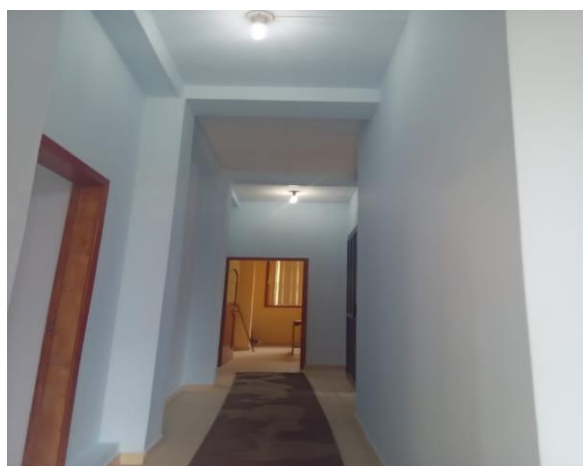



LIMPIEZA MANUAL DE CUNETAS

